



株式
会社

石川製作所

製品カタログ

～ターミナル用碍子～

ターミナル用碍子 目次

- [TM-1/TM-1B\(1P\)](#) 3
- [TM-2/TM-2B\(2P\)](#) 4
- [TN-3/TN-3B\(3P\)](#) 5
- [TM-4/TM-4B\(4P\)](#) 6
- [TMS-2/TMS-2B\(2P特小\)](#) 7
- [TNS-2/TNS-2B\(2P小\)](#) 8
- [TMS-3/TMS-3B\(3P小\)](#) 9
- [CTMS-3\(C3P小\)](#) 10
- [TNB-2/TNB-2B\(2PN特大\)](#) 11
- [TNB-3/TNB-3B\(3PN特大\)](#) 12
- [TTB-1/TTB-1B\(1P特大\)](#) 13
- [TTB-3/TTB-3B\(3P特大\)](#) 14

ターミナル用碍子(1P)

TM-1/TM-1B

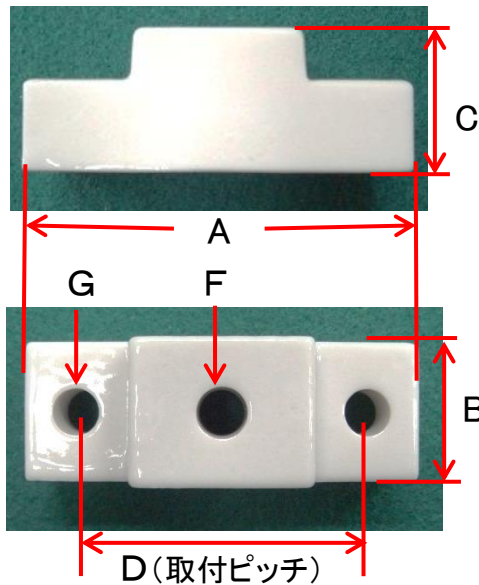
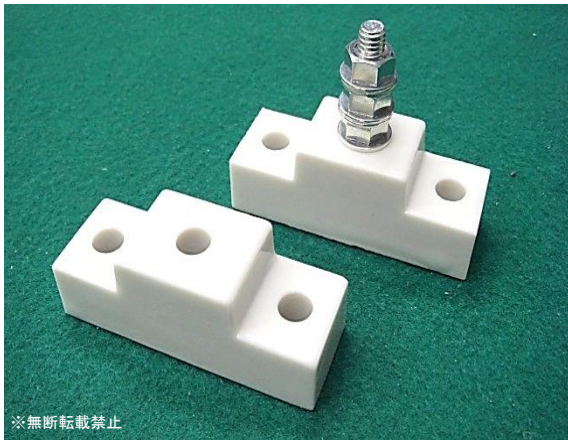

磁器(J-8)	
外観	ち密質
色	白色
かさ比重	2.2
吸水率(%)	0
曲げ強さ(kg/cm ²)	530
圧縮強さ(kg/cm ²)	2000
熱膨張率(%) at800°C	0.33
安全使用温度(°C)	400

※安全使用温度は、形状的、成分的に耐え得る温度で、電氣的絶縁の耐熱温度ではありません。

型式	寸法 mm					
	A	B	C	D(取付ピッチ)	F(穴径)	G(止め穴)
TM-1	60	21	22	44	7	7
TM-1B	上記サイズにM6ビス付 <<ビス材質:鉄(三価メッキ)>>					

※製品の特性上、寸法誤差がございます。

お問合せ先:(株)石川製作所 営業部 TEL (03)3830-0628 / FAX (03)3830-0663

ターミナル用碍子(2P) TM-2/TM-2B



※無断転載禁止

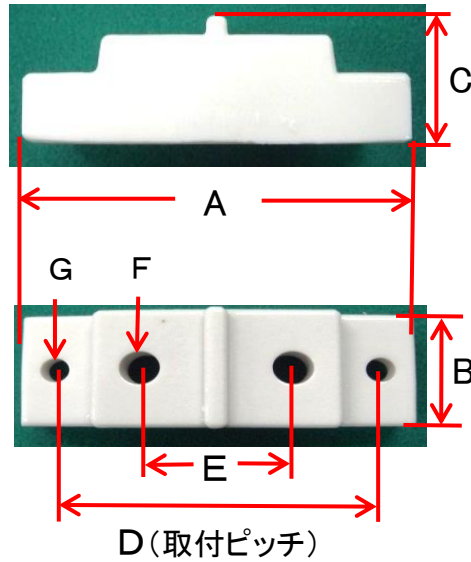

磁器(J-8)	
外観	ち密質
色	白色
かさ比重	2.2
吸水率(%)	0
曲げ強さ(kg/cm ²)	530
圧縮強さ(kg/cm ²)	2000
熱膨張率(%) at800°C	0.33
安全使用温度(°C)	400

※安全使用温度は:形状的、成分的に耐え得る温度で、電氣的絶縁の耐熱温度ではありません。

型式	寸法 mm						
	A	B	C	D(取付ピッチ)	E	F(穴径)	G(止め穴)
TM-2	83	29	24	66	30	8	6
TM-2B	上記サイズにM6ビス付 <<ビス材質:鉄(三価メッキ)>>						

※製品の特性上、寸法誤差がございます。

お問合せ先:(株)石川製作所 営業部 TEL (03)3830-0628 / FAX (03)3830-0663

ターミナル用碍子(3P) TN-3/TN-3B



※無断転載禁止

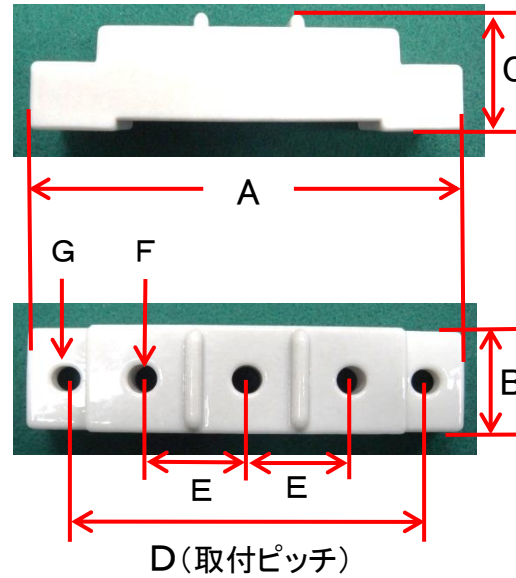

磁器(J-8)	
外観	ち密質
色	白色
かさ比重	2.2
吸水率(%)	0
曲げ強さ(kg/cm ²)	530
圧縮強さ(kg/cm ²)	2000
熱膨張率(%) at800°C	0.33
安全使用温度(°C)	400

※安全使用温度は:形状的、成分的に耐え得る温度で、電氣的絶縁の耐熱温度ではありません。

型式	寸法 mm						
	A	B	C	D(取付ピッチ)	E	F(穴径)	G(止め穴)
TN-3	108	27	22	87	24	6.5	6
TN-3B	上記サイズにM6ビス付 <<ビス材質:鉄(三価メッキ)>>						

※製品の特性上、寸法誤差がございます。

お問合せ先:(株)石川製作所 営業部 TEL (03)3830-0628 / FAX (03)3830-0663

ターミナル用碍子(4P)

TM-4/TM-4B



※無断転載禁止

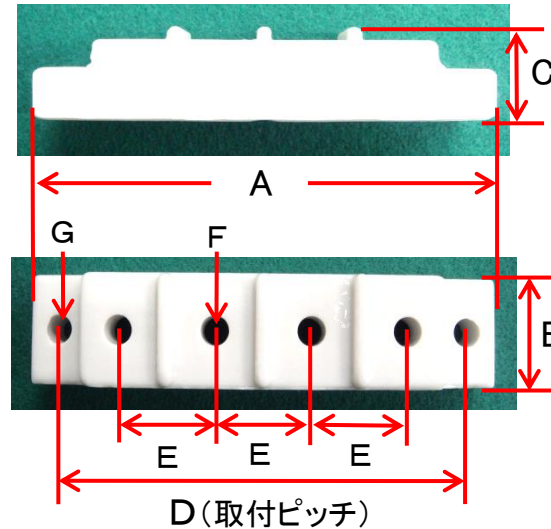

磁器 (J-8)	
外観	ち密質
色	白色
かさ比重	2.2
吸水率 (%)	0
曲げ強さ (kg/cm ²)	530
圧縮強さ (kg/cm ²)	2000
熱膨張率 (%) at 800°C	0.33
安全使用温度 (°C)	400

※安全使用温度は：形状的、成分的に耐え得る温度で、電気的絶縁の耐熱温度ではありません。

型式	寸法 mm						
	A	B	C	D(取付ピッチ)	E	F(穴径)	G(止め穴)
TM-4	127	28	26	110	24	7	7
TM-4B	上記サイズにM6ビス付 ≪ビス材質：鉄(三価メッキ)≫						

※製品の特性上、寸法誤差がございます。

お問合せ先：(株)石川製作所 営業部 TEL (03)3830-0628 / FAX (03)3830-0663

ターミナル用碍子(2P特小) TMS-2/TMS-2B

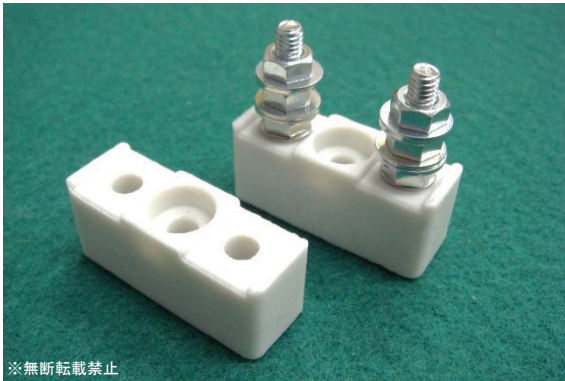

※無断転載禁止

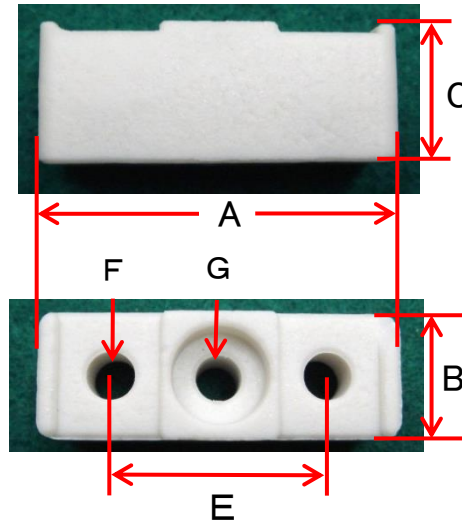

磁器 (J-8)	
外観	ち密質
色	白色
かさ比重	2.2
吸水率 (%)	0
曲げ強さ (kg/cm ²)	530
圧縮強さ (kg/cm ²)	2000
熱膨張率 (%) at 800°C	0.33
安全使用温度 (°C)	400

※安全使用温度は: 形状的、成分的に耐え得る温度で、電氣的絶縁の耐熱温度ではありません。

型式	寸法 mm					
	A	B	C	E	F(穴径)	G(止め穴)
TMS-2	34	12	15	20	4.5	4.5
TMS-2B	上記サイズにM4ビス付 <<ビス材質:鉄(三価メッキ)>>					

※製品の特性上、寸法誤差がございます。

お問合せ先: (株)石川製作所 営業部 TEL (03)3830-0628 / FAX (03)3830-0663

ターミナル用碍子(2P小)

TNS-2/TNS-2B



※無断転載禁止

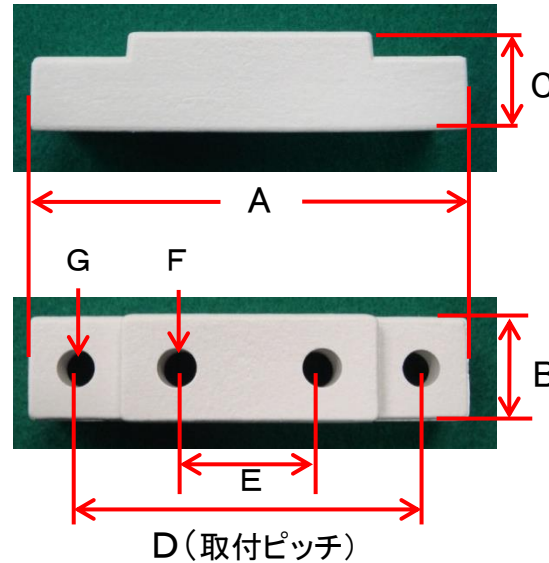

磁器(J-8)	
外観	ち密質
色	白色
かさ比重	2.2
吸水率(%)	0
曲げ強さ(kg/cm ²)	530
圧縮強さ(kg/cm ²)	2000
熱膨張率(%) at800°C	0.33
安全使用温度(°C)	400

※安全使用温度は: 形状的、成分的に耐え得る温度で、電氣的絶縁の耐熱温度ではありません。

型式	寸法 mm						
	A	B	C	D(取付ピッチ)	E	F(穴径)	G(止め穴)
TNS-2	71	17	16	55	22	6	6
TNS-2B	上記サイズにM5ビス付 <<ビス材質:鉄(三価メッキ)>>						

※製品の特性上、寸法誤差がございます。

お問合せ先:(株)石川製作所 営業部 TEL (03)3830-0628 / FAX (03)3830-0663

ターミナル用碍子(3P小)

TMS-3/TMS-3B



※無断転載禁止

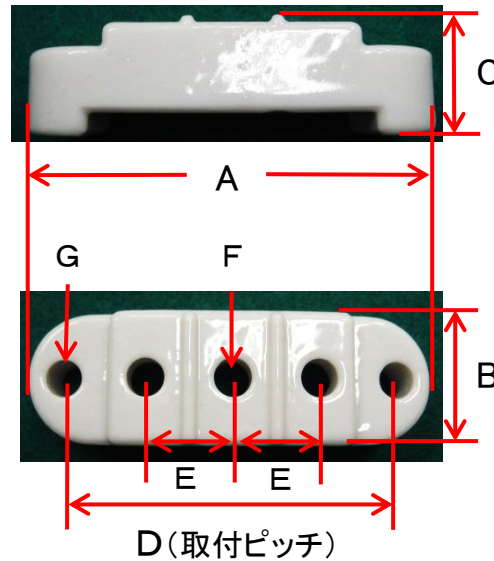

磁器 (J-8)	
外観	ち密質
色	白色
かさ比重	2.2
吸水率 (%)	0
曲げ強さ (kg/cm ²)	530
圧縮強さ (kg/cm ²)	2000
熱膨張率 (%) at 800°C	0.33
安全使用温度 (°C)	400

※安全使用温度は：形状的、成分的に耐え得る温度で、電氣的絶縁の耐熱温度ではありません。

型式	寸法 mm						
	A	B	C	D(取付ピッチ)	E	F(穴径)	G(止め穴)
TMS-3	73	23	20	60	15	6.5	6.5
TMS-3B	上記サイズにM5ビス付 <<ビス材質：鉄(三価メッキ)>>						

※製品の特性上、寸法誤差がございます。

お問合せ先：(株)石川製作所 営業部 TEL (03)3830-0628 / FAX (03)3830-0663

ターミナル用碍子(C3P小) CTMS-3

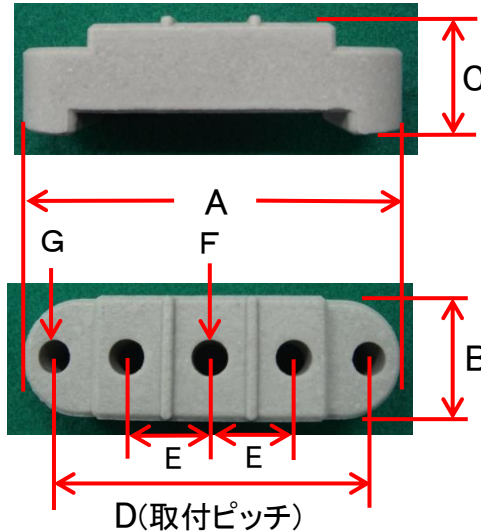

コーディライト(C-4J)	
外観	ち密質
色	濃灰色
かさ比重	2.2
吸水率(%)	0
曲げ強さ(kg/cm ²)	450
圧縮強さ(kg/cm ²)	2650
熱膨張率(%) at800°C	0.19
電気的安全使用温度	1000
安全使用温度(°C)	1100

※電気的安全使用温度:絶縁抵抗が500V μ にて5M Ω を保つ温度です。
 ※安全使用温度:形状的、成分的に耐え得る温度で、電気的絶縁の耐熱温度ではありません。

型式	寸法 mm						
	A	B	C	D(取付ピッチ)	E	F(穴径)	G(止め穴)
CTMS-3	73	23	20	60	15	6	6

※製品の特性上、寸法誤差がございます。

お問い合わせ先:(株)石川製作所 営業部 TEL (03)3830-0628 / FAX (03)3830-0663

ターミナル用碍子(2PN特大) TNB-2/TNB-2B



※無断転載禁止

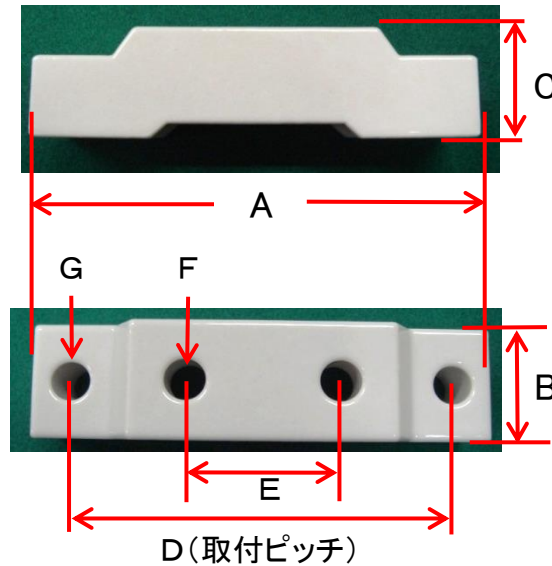

磁器(J-8)	
外観	ち密質
色	白色
かさ比重	2.2
吸水率(%)	0
曲げ強さ(kg/cm ²)	530
圧縮強さ(kg/cm ²)	2000
熱膨張率(%) at800°C	0.33
安全使用温度(°C)	400

※安全使用温度は:形状的、成分的に耐え得る温度で、電氣的絶縁の耐熱温度ではありません。

型式	寸法 mm						
	A	B	C	D(取付ピッチ)	E	F(穴径)	G(止め穴)
TNB-2	110	28	30	92	35	8.5	8
TNB-2B	上記サイズにM8ビス付 <<ビス材質:鉄(三価メッキ)>>						

※製品の特性上、寸法誤差がございます。

お問い合わせ先:(株)石川製作所 営業部 TEL (03)3830-0628 / FAX (03)3830-0663

ターミナル用碍子(3PN特大)

TNB-3/TNB-3B

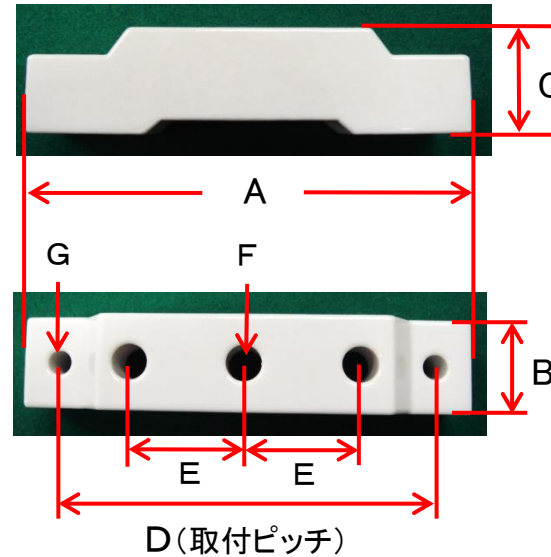

磁器 (J-8)	
外観	ち密質
色	白色
かさ比重	2.2
吸水率 (%)	0
曲げ強さ (kg/cm ²)	530
圧縮強さ (kg/cm ²)	2000
熱膨張率 (%) at 800°C	0.33
安全使用温度 (°C)	400

※安全使用温度は：形状的、成分的に耐え得る温度で、電氣的絶縁の耐熱温度ではありません。

型式	寸法 mm						
	A	B	C	D(取付ピッチ)	E	F(穴径)	G(止め穴)
TNB-3	146	30	35	121	35	10.5	7.5
TNB-3B	上記サイズにM10ビス付 <<ビス材質：鉄(三価メッキ)>>						

※製品の特性上、寸法誤差がございます。

お問い合わせ先：(株)石川製作所 営業部 TEL (03)3830-0628 / FAX (03)3830-0663

ターミナル用碍子(1P特大)

TTB-1/TTB-1B

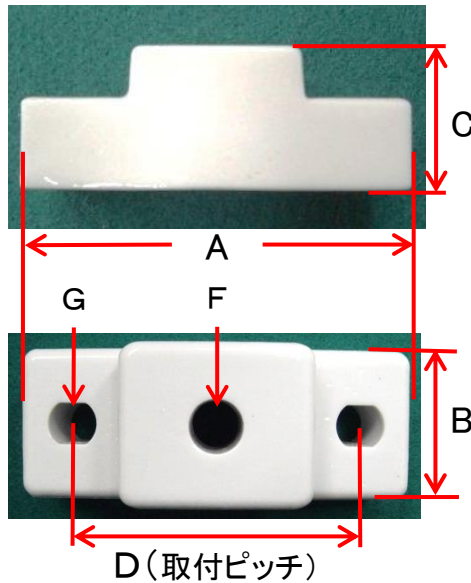

磁器(J-8)	
外観	ち密質
色	白色
かさ比重	2.2
吸水率(%)	0
曲げ強さ(kg/cm ²)	530
圧縮強さ(kg/cm ²)	2000
熱膨張率(%) at800°C	0.33
安全使用温度(°C)	400

※安全使用温度は：形状的、成分的に耐え得る温度で、電気的絶縁の耐熱温度ではありません。

型式	寸法 mm					
	A	B	C	D(取付ピッチ)	F(穴径)	G(止め穴)
TTB-1	130	50	50	94	15.5	13×15
TTB-1B	上記サイズにM12ビス付 <<ビス材質：鉄(三価メッキ)>>					

※製品の特性上、寸法誤差がございます。

お問合せ先：(株)石川製作所 営業部 TEL (03)3830-0628 / FAX (03)3830-0663

ターミナル用碍子(3P特大)

TTB-3/TTB-3B



※無断転載禁止

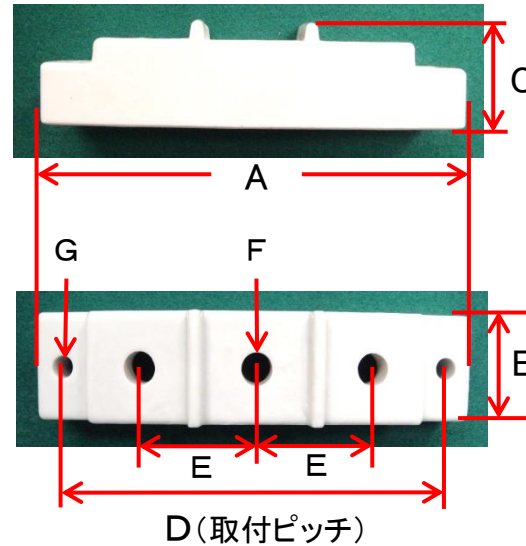

磁器(J-8)	
外観	ち密質
色	白色
かさ比重	2.2
吸水率(%)	0
曲げ強さ(kg/cm ²)	530
圧縮強さ(kg/cm ²)	2000
熱膨張率(%) at800°C	0.33
安全使用温度(°C)	400

※安全使用温度は: 形状的、成分的に耐え得る温度で、電氣的絶縁の耐熱温度ではありません。

型式	寸法 mm						
	A	B	C	D(取付ピッチ)	E	F(穴径)	G(止め穴)
TTB-3	164	37	31	143	42	11	8.5
TTB-3B	上記サイズにM10ビス付 <<ビス材質:鉄(三価メッキ)>>						

※製品の特性上、寸法誤差がございます。

お問い合わせ先:(株)石川製作所 営業部 TEL (03)3830-0628 / FAX (03)3830-0663